

**豊田市ミニバスケットボール教室42周年
第13回 豊田市スポーツ少年団バスケットボールクラブ交流試合（久永杯）**

資料1

1. 期日

平成28年9月17日（土）13:40~21:00

会場：運動公園体育館

ミニ:高	拳母	高岡	前山	高橋	達妻			計
A(6)	A	A	A	A	A			11
	B	B	B	B	B			
A(5)	-	-	-	C	-			

久永杯とは:
豊田市のミニバスケットボールの育成に多大な尽力をされた豊田バスケットボール協会久永敏一郎前会長の遺徳を偲び開催している大会です。

平成28年9月17日（土）9:00~13:40

ミニ:中	拳母	高岡	前山	高橋	達妻			計
B(4)	-	D	D	D	D			7
	-	E	-	E	E			
B(3)	-	-	-	-	-			

ミニ中学年の部:オフィシャル要員として強化チーム男女の協力をお願いします。

平成28年9月17日（土）10:20~12:50

ミニ:低	拳母	高岡	前山	高橋	達妻			計
C(2)	-	F	F	F	-			4
C(1)	-	-	-	G	-			

ミニ低学年の部:オフィシャル要員として強化チーム男女の協力をお願いします。

平成28年9月18日（日）10:10~13:10

ミニ男クラブ	豊田	足助	KBB	ジョース	幸田			計
D(6)	H	H	H	H	H			7
D(5)	I	-	I	-	-			

平成28年9月18日（日）9:10~14:30

ミニ女クラブ	豊田	足助	KBB	梅坪	ジョース	幸田		計
E(6)	J	J	J	J	J	J		7
E(5)	K	-	-	-	-	-		

平成28年9月18日（日）14:30~21:00

Jr	豊田	前林	Winds	シエロン	益富	KBB	津水北	足助	幸田	ペアーズ	川東		計
F(男)	M			M・N	M	M・N		M					7
G(女)		L	L				L		L	L	L		6

2. ミニ高学年組み合わせ

※40制（6分流し：フリースローは時間を止める）

平成28年9月17日（土）

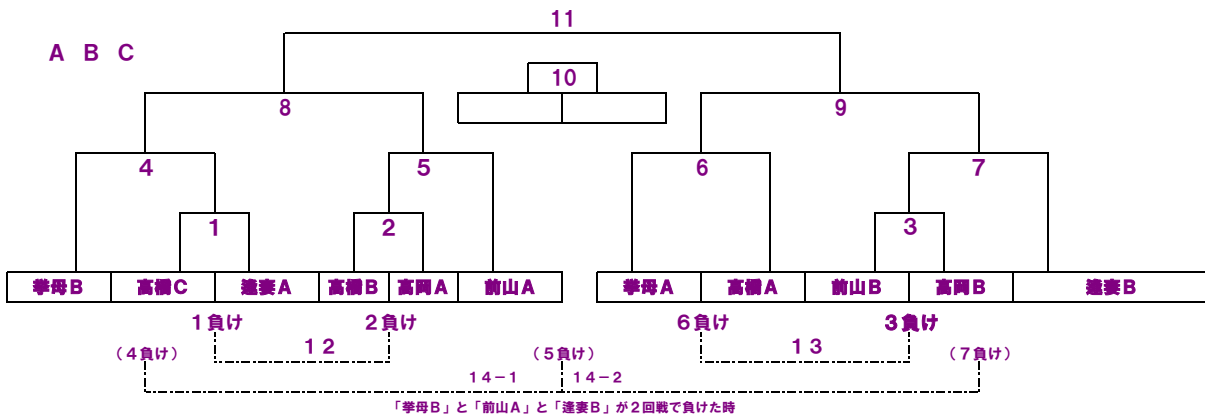

3. ミニ中学年組み合わせ

※40制（6分流し：フリースローは時間を止める）

平成28年9月17日（土）

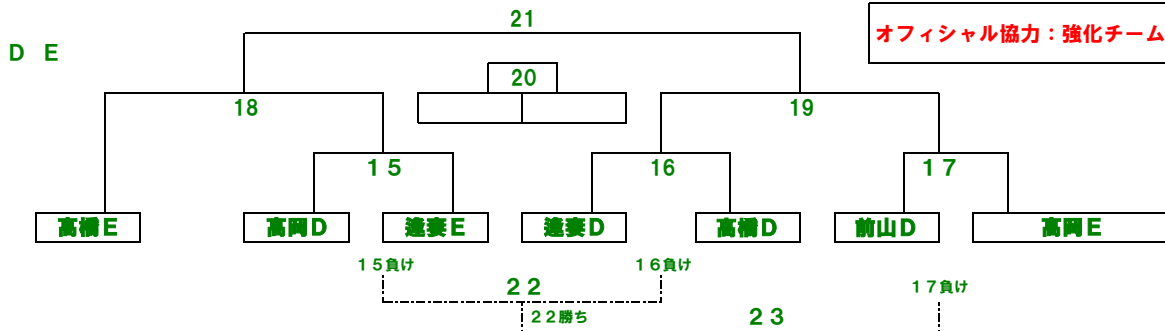

オフィシャル協力：強化チーム

4. ミニ低学年組み合わせ

※40制（6分流し：フリースローは時間を止める）

平成28年9月17日（土）

オフィシャル協力：強化
チーム

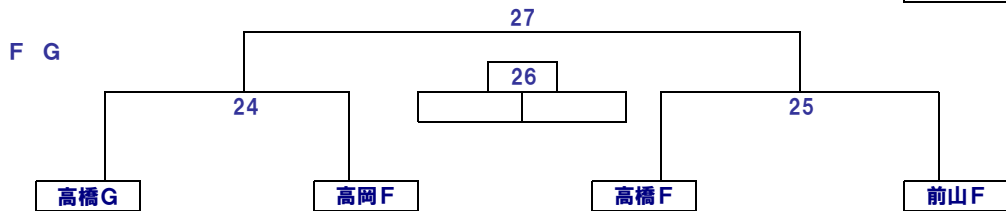

5. ミニクラブ組み合わせ

※40制（6分流し：フリースローは時間を止める）

平成28年9月18日（日）

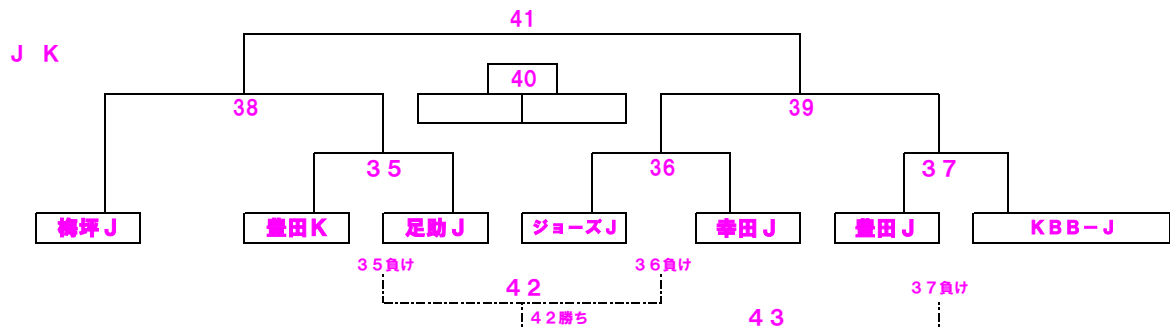
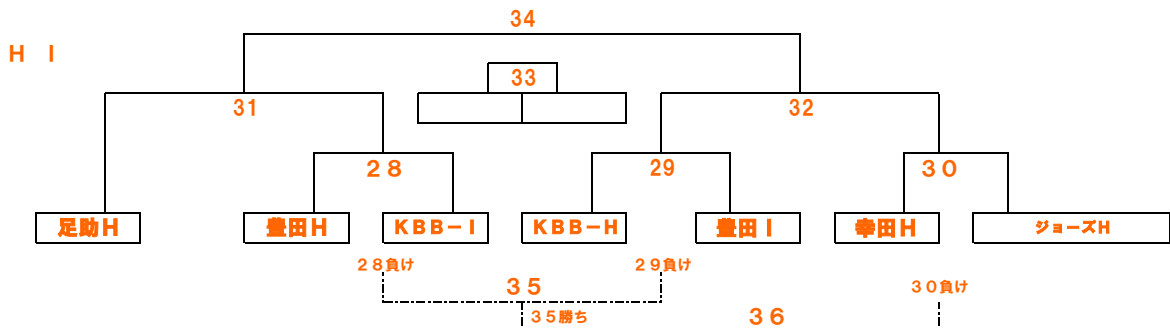

6. Jr組み合わせ

平成28年9月18日（日）

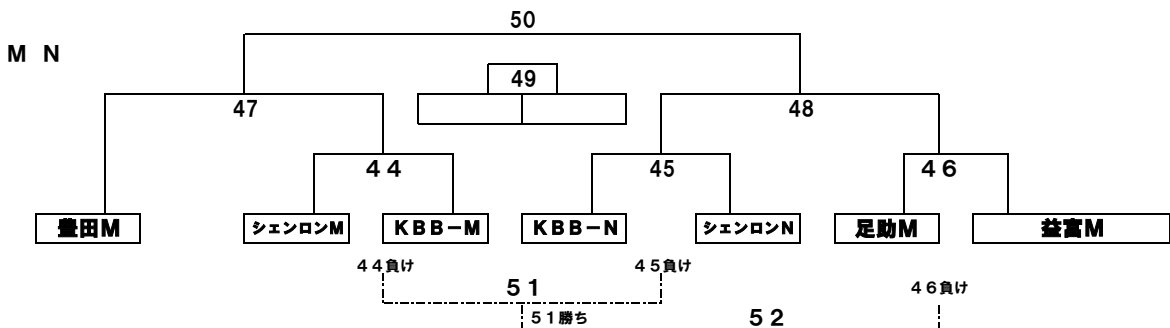

※40制（8分流し：フリースローは時間を止める）4Q残り1分は正式ハーフ
タイムは3分、チャージドタイムは前半1回、後半2回まで

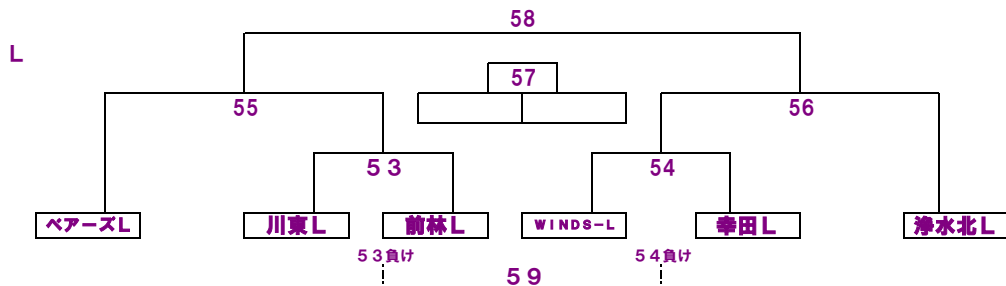

豊田市ミニバスケットボール教室42周年

◆ 第13回豊田市スポーツ少年団バスケットボールクラブ交流試合(久永杯)

期日		9月17日(土)								
		Aコート			Bコート			Cコート		
1	9:10	高岡D	15	逢妻E	逢妻D	16	高橋D	前山D	17	高岡E
	得点									
	審判	高岡D・逢妻E			逢妻D・高橋D			前山D・高岡E		
	TO	強化			強化			強化		
2	10:00	高橋G	24	高岡F				高橋F	25	前山F
	得点									
	審判	高橋G・高岡F						高橋F・前山F		
	TO	強化						強化		
3	10:50	高橋E	18	15勝ち	15負け	22	16負け	16勝ち	19	17勝ち
	得点									
	審判	高橋E・15勝ち			15負け・16負け			16勝ち・17勝ち		
	TO	強化			強化			強化		
4	11:40	24勝ち	26	25勝ち				24負け	27	25負け
	得点		決勝						三決	
	審判	24勝ち・25勝ち						24負け・25負け		
	TO	強化						強化		
5	12:30	高橋C	1	逢妻A	高橋B	2	高岡B	前山B	3	高岡B
	得点									
	審判	拳母B			前山A			逢妻B		
	TO	拳母B			前山A			逢妻B		
6	13:20	18負け	20	19負け	22勝ち	23	17負け	18勝ち	21	19勝ち
	得点		三決						決勝	
	審判	18負け・19負け			22勝ち・17負け			18勝ち・19勝ち		
	TO	強化			強化			強化		
7	14:20	拳母B	4	1勝ち				2勝ち	5	前山A
	得点									
	審判	1負け						2負け		
	TO	1負け						2負け		
8	15:20	拳母A	6	高橋A				3勝ち	7	逢妻B
	得点									
	審判	4負け						3負け		
	TO	4負け						3負け		
9	16:20	1負け	12	2負け				6負け	13	3負け
	得点									
	審判	6負け						7負け		
	TO	6負け						7負け		
10	17:20	4勝ち	8	5勝ち	(拳母B)	14-1	(前山A)	6勝ち	9	7勝ち
	得点									
	審判	12負け			(逢妻B)			13負け		
	TO	12負け			(逢妻B)			13負け		
11	18:20				14-1勝ち	14-2	(逢妻B)			
	得点									
	審判				(14-1負け)					
	TO				(14-1負け)					
12	19:20	8負け	10	9負け				8勝ち	11	9勝ち
	得点		三決						決勝	
	審判	5負け						6負け		
	TO	5負け						6負け		

豊田市ミニバスケットボール教室42周年

◆ 第13回豊田市スポーツ少年団バスケットボールクラブ交流試合(久永杯)

期日		9月18日(日)								
NO	開始	Aコート			Bコート			Cコート		
1	9:10	豊田K	35	足助J	ジョーズJ	36	幸田J	豊田J	37	KBB-J
	得点									
	審判	豊田H・KBB-I			KBB-H・豊田-I			幸田H・ジョーズH		
	TO	豊田H			KBB-H			幸田H		
2	10:00	豊田H	28	KBB-I	KBB-H	29	豊田-I	幸田H	30	ジョーズH
	得点									
	審判	豊田K・足助J			ジョーズJ・幸田J			豊田J・KBB-J		
	TO	豊田K			ジョーズJ			豊田J		
3	10:50	梅坪J	38	35勝ち	35負け	42	36負け	36勝ち	39	37勝ち
	得点									
	審判	足助H・28勝ち			28負け・29負け			29勝ち・30勝ち		
	TO	KBB-I			豊田-I			ジョーズH		
4	11:40	足助H	31	28勝ち	28負け	35	29負け	29勝ち	32	30勝ち
	得点									
	審判	梅坪J・35勝ち			35負け・36負け			36勝ち・37勝ち		
	TO	足助J			幸田J			KBB-J		
5	12:30	38負け	40	39負け	42勝ち	43	37負け	38勝ち	41	39勝ち
	得点		三決						決勝	
	審判	31負け・32負け			35勝ち・30負け			31勝ち・32勝ち		
	TO	31負け			35負け			32負け		
6	13:20	31負け	33	32負け	35勝ち	36	30負け	31勝ち	34	32勝ち
	得点		三決						決勝	
	審判	38負け・39負け			42勝ち・37負け			38勝ち・39勝ち		
	TO	40負け			43負け			41負け		
7	14:30	シエンロンM	44	KBB-M	KBB-N	45	シエンロンN	足助M	46	益富M
	得点									
	審判	川東・前林			豊田M・()			WINDS・幸田L		
	TO	ペアーズ			豊田M			浄水北		
8	15:30	川東	53	前林				WINDS	54	幸田L
	得点									
	審判	シエンロンM・KBB-M						足助M・益富M		
	TO	44負け						45負け		
9	16:30	豊田M	47	44勝ち	44負け	51	45負け	45勝ち	48	46勝ち
	得点									
	審判	ペアーズ・53勝ち			53負け・54負け			54勝ち・浄水北		
	TO	53負け			46負け			54負け		
10	17:30	ペアーズ	55	53勝ち	53負け	59	54負け	54勝ち	56	浄水北
	得点									
	審判	豊田M・44勝ち			44負け・45負け			45勝ち・46勝ち		
	TO	47負け			51負け			48負け		
11	18:30	47負け	49	48負け	51勝ち	52	46負け	47勝ち	50	48勝ち
	得点		三決						決勝	
	審判	55負け・56負け			51負け・()			55勝ち・56勝ち		
	TO	55勝ち			59勝ち			56勝ち		
12	19:30	55負け	57	56負け				55勝ち	58	56勝ち
	得点		三決						決勝	
	審判	47負け・48負け						47勝ち・48勝ち		
	TO	49勝ち						50勝ち		